



# ЦВЕТНОЙ ВИДЕОДОМОФОН

## Инструкция пользователя



### Модель: CTV-DP2700DAX

В составе: видеомонитор CTV-M2700TM  
вызывная панель CTV-D1000HD  
модуль сопряжения MCK или MСЦ

---

## СОДЕРЖАНИЕ

ОПИСАНИЕ ПРОДУКТА.....	3
МЕРЫ ПРЕДОСТОРОЖНОСТИ.....	3
КОНСТРУКЦИЯ И ОРГАНЫ УПРАВЛЕНИЯ	
МОНИТОРА СТV-M2700TM.....	4
Органы управления и индикация.....	4
Расшифровка состояний индикаторов.....	5
Кнопки управления.....	6
КОНСТРУКЦИЯ И ОРГАНЫ УПРАВЛЕНИЯ ВЫЗЫВНОЙ	
ПАНЕЛИ СТV-D1000HD.....	6
КОНСТРУКЦИЯ И НАЗНАЧЕНИЕ КОНТАКТОВ МОДУЛЯ СОПРЯЖЕНИЯ	
МСК.....	8
КОНСТРУКЦИЯ И НАЗНАЧЕНИЕ КОНТАКТОВ МОДУЛЯ СОПРЯЖЕНИЯ	
МСЦ.....	9
МОНТАЖ КОМПЛЕКТА.....	10
Монтаж монитора СТV-M2700TM.....	10
Монтаж вызывной панели СТV-D1000HD.....	11
СХЕМА ПОДКЛЮЧЕНИЯ.....	12
Подключение комплекта поставки.....	12
Подключение дополнительных устройств.....	13
Установка модуля сопряжения.....	15
ЭКСПЛУАТАЦИЯ.....	19
Вызов посетителя.....	19
Мониторинг.....	20
Переадресация вызова на другой монитор.....	21
Внутренняя аудиосвязь (режим интеркома).....	21
Видеонаблюдение (опция).....	22
Эксплуатация видеодомофона в комплексе с подключенным модулем сопряжения и общеподъездным многоквартирным домофоном.....	22
Экранное меню.....	23
КОМПЛЕКТ ПОСТАВКИ.....	28
ПРАВИЛА ХРАНЕНИЯ.....	28
ГАРАНТИЯ.....	28
ТЕХНИЧЕСКИЕ ХАРАКТЕРИСТИКИ МОНИТОРА СТV-M2700TM.....	30
ТЕХНИЧЕСКИЕ ХАРАКТЕРИСТИКИ	
ВЫЗЫВНОЙ ПАНЕЛИ СТV-D1000HD.....	30

## ■ ОПИСАНИЕ ПРОДУКТА

В состав комплекта входит: 1) цветной видеодомофон CTV-DP2700TM, состоящий из цветного монитора CTV-M2700TM и цветной вызывной панели CTV-D1000HD - предназначен для организации контроля доступа и двусторонней аудио и видео связи с посетителем; 2) модуль сопряжения МСК/МСЦ - предназначен для подключения видеодомофона к многоквартирному общеподъездному домофону (координатному или цифровому).

Монитор CTV-M2700TM позволяет оператору осуществлять коммуникацию без физического контакта с лицом, желающим попасть внутрь помещения, а также ограничивать или разрешать доступ в помещение. Это обеспечивает удобство и высокий уровень безопасности.

Монитор CTV-M2700TM имеет габариты 192x132x18 мм. Он оснащён цветным ЖК-дисплеем с диагональю 7" (800x480 пикселей). К домофону можно подключить одну или две вызывные панели, имеющие 4-х проводную схему подключения, а также дополнительные внешние камеры, датчики тревоги и дополнительный монитор (телевизор с НЧ входом).

Монитор CTV-M2700TM оснащен внутренней памятью для захвата фотографий, а также имеет слот под карту micro-SD для видеозаписи со звуком.

Максимальное количество параллельно подключенных мониторов в общей цепи - четыре. При этом активируется функция «интеркома» между мониторами и появляется возможность перевода вызова на другие устройства (аналогичные мониторы).

Габаритные размеры вызывной панели CTV-D1000HD - 40x130x30 мм.

Модуль сопряжения индивидуального видеодомофона с общеподъездным многоквартирным домофоном (далее - модуль сопряжения) предназначен для подключения индивидуального видеодомофона CTV к линии связи общеподъездного домофона (Визит, Цифрал, Элтис - МСК; ДАКСИС, PROEL, LASKOMEX, KEYMAN, МАРШАЛ - МСЦ), для приема вызовов от него и открывания подъездной двери с помощью стандартных функций видеодомофона.

Габаритные размеры модуля сопряжения: 54x66x32 мм.

Более подробно принципы работы домофона рассматриваются ниже.

## ■ ВНИМАНИЕ

Изготовитель сохраняет за собой право вносить любые изменения информации, содержащейся здесь.

## ■ МЕРЫ ПРЕДОСТОРОЖНОСТИ

- Внимательно прочтите эту инструкцию и храните ее в надежном месте.
- Пожалуйста, доверьте работы по подключению этого изделия квалифицированному специалисту.
- Не используйте изделие вне паспортных значений температуры и влажности.
- Избегайте установки изделия вблизи от источников тепла, например радиаторов отопления и т.п.

- Не допускайте установку изделия и прокладку линий связи вблизи потенциальных источников электромагнитных помех, например, телевизора, усилителя, радиоприемника и т.п.
- Не допускайте падения устройства и механических нагрузок.
- При подключении вызывной панели, желательно применять солнцезащитный козырек, для исключения попадания влаги и прямых солнечных лучей.
- Не используйте химически активные и абразивные моющие средства для чистки изделия. Используйте влажную фланелевую ветошь.
- Исключайте сильные перегибы соединительных проводов. Это может вызывать короткое замыкание и поражение электрическим током.

**ВНИМАНИЕ!**



Внутри этого изделия имеются неизолированные контакты с напряжением 220 Вольт. Они представляют опасность для здоровья и жизни человека. Ремонт и техническое обслуживание может осуществлять только специалист должной квалификации!

- **КОНСТРУКЦИЯ И ОРГАНЫ УПРАВЛЕНИЯ МОНИТОРА СТV-M2700TM**
- Органы управления и индикация

См. таблицу №1,2.



Таблица №1

№	Наименование	Описание
1	Индикатор LED1	Световой индикатор питания.
2	Индикатор LED2	Индикатор связи с вызывной панелью 1.
3	Индикатор LED3	Индикатор связи с вызывной панелью 2.
4	TFT дисплей	Отображение видеосигнала вызывной панели.
5	Сенсорные кнопки	Управление функциями монитора.
6	Микрофон	Передача голоса на динамик вызывной панели.
7	Динамик	Воспроизведение звука с микрофона вызывной панели.
8	Кнопка меню	Вход в экранное меню монитора.
9	Увеличение громкости	Увеличение громкости речи.
10	Уменьшение громкости	Уменьшение громкости речи.
11	Захват снимка	Сохранение фотографии вручную.
12	Запись	Включение видеозаписи вручную.
13	Слот под карту SD	Установка карты памяти формата micro-SD.

#### ■ Расшифровка состояний индикаторов

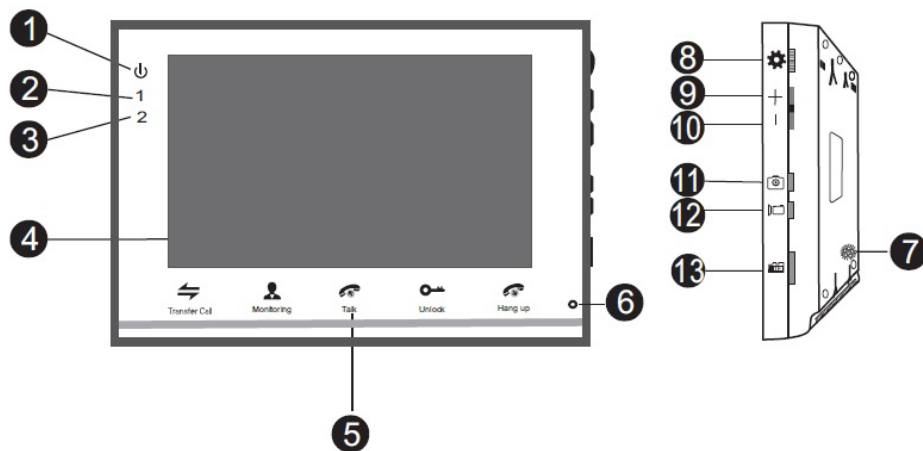

#### Индикатор питания

Если LED-индикатор постоянно светится красным, то это указывает на наличие напряжения питания. Если индикатор не светится, то это указывает на отсутствие питающего напряжения.

# 1

#### Индикатор 1

При работе домофона с первой вызывной панелью индикатор горит синим цветом.





# 2

#### Индикатор 2

При работе домофона со второй вызывной панелью светодиод горит синим цветом.

## ▪ Кнопки управления

Таблица №2

Символ	Расшифровка
 Перевод	Переадресация звонка на другой монитор или вызов интерком.
 Просмотр	Просмотр изображения с вызывных панелей или камер в режиме реального времени.
 Замок	Размыкание реле вызывной панели (открытие электрозамка).
 Разговор	Активация разговора с посетителем.
 Отбой	Завершение разговора с посетителем.
 Настройка	1. Нажатие: вызов меню/ввод; 2. Вверх/вниз: навигация по меню.
 Громкость	Настройка громкости динамика.
 Снимок	Захват снимка экрана вручную.
 Видео	Включение/выключение видеозаписи вручную.

## ▪ КОНСТРУКЦИЯ И ОРГАНЫ УПРАВЛЕНИЯ ВЫЗЫВНОЙ ПАНЕЛИ СТВ-D1000HD



Таблица №3

№	Наименование
1	Защитный козырёк
2	ИК-подсветка
3	Камера
4	Динамик
5	Кнопка вызова
6	Микрофон
7	Подсветка кнопки вызова
8	Регулятор звука (расположен под наклейкой)
9	Кабель подключения к видеодомофону
10	Крепёжная пластина с сальником

■ ГАБАРИТНЫЕ РАЗМЕРЫ ВЫЗЫВНОЙ ПАНЕЛИ СТВ-D1000HD

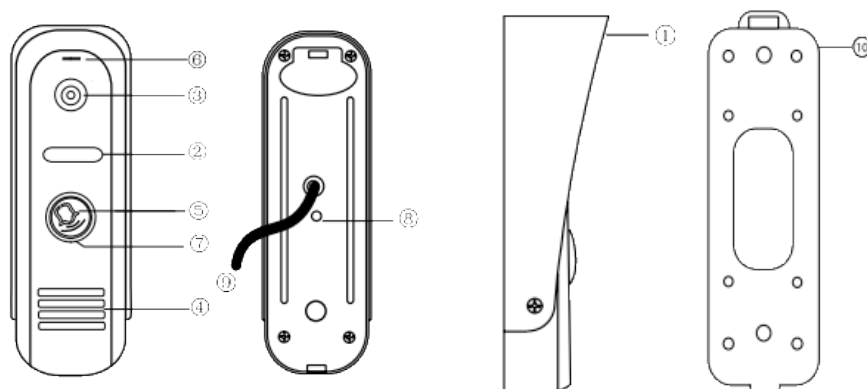
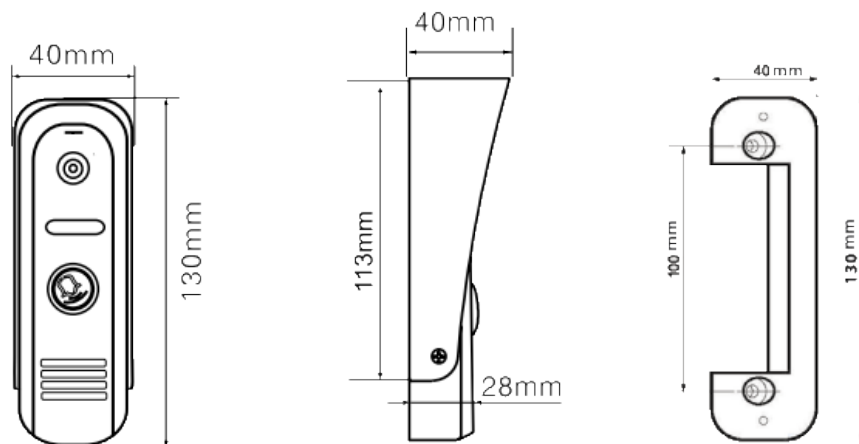

## ■ КОНСТРУКЦИЯ И НАЗНАЧЕНИЕ КОНТАКТОВ МОДУЛЯ СОПРЯЖЕНИЯ МСК

Модуль сопряжения МСК используется для подключения видеодомофона к общеподъездному многоквартирному домофону с координатной системой адресации абонентов. Конструкция и назначение контактов приведены в таблице 4 ниже:



Таблица №4

№	Назначение контакта
1	Аудио от вызывной панели (синий)
2	Общий провод вызывной панели (чёрный)
3	Питание 12В для вызывной панели (красный)
4	Видео от вызывной панели (жёлтый)
5	Аудио к монитору СТВ-M2700TM (синий)
6	Общий провод монитора СТВ-M2700TM (черный)
7	Питание 12В от монитора СТВ-M2700TM (красный)
8	Видео к монитору СТВ-M2700TM (жёлтый)
9	Видео от подъездной видеокамеры (цвет не определен)
10	Общий провод подъездной видеокамеры/домофона (состояние по-умолчанию); для версии плат, начиная с 2d, возможно подключение сигнала HOOK в положении переключки J1 2
11	Абонентская линия от домофона (положительный контакт, десятки)
12	Абонентская линия от домофона (отрицательный контакт, единицы)



## ■ КОНСТРУКЦИЯ И НАЗНАЧЕНИЕ КОНТАКТОВ МОДУЛЯ СОПРЯЖЕНИЯ МСЦ

Модуль сопряжения МСЦ используется для подключения видеодомофона к общеподъездному многоквартирному домофону с цифровой системой адресации абонентов. Конструкция и назначение контактов приведены в таблице 5 ниже:



Таблица №5

№	Назначение контакта
1	Аудио от вызывной панели (синий)
2	Общий провод вызывной панели (чёрный)
3	Питание 12В для вызывной панели (красный)
4	Видео от вызывной панели (жёлтый)
5	Аудио к монитору СТV-M2700TM (синий)
6	Общий провод монитора СТV-M2700TM (черный)
7	Питание 12В от монитора СТV-M2700TM (красный)
8	Видео к монитору СТV-M2700TM (жёлтый)
9	Видео от подъездной видеокамеры (цвет не определен)
10	Общий провод подъездной видеокамеры/домофона (состояние по-умолчанию)
11	Абонентская линия от домофона (положительный контакт)
12	Абонентская линия от домофона (отрицательный контакт)

## ■ МОНТАЖ И СХЕМА ПОДКЛЮЧЕНИЯ КОМПЛЕКТА

### ■ Монтаж монитора СТV-M2700TM

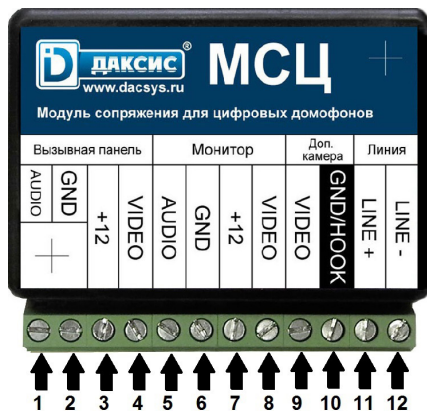
#### Примечание

- Выключите электропитание перед монтажом.
- Установите монитор на расстоянии не менее 30см от электрических линий.
- Рекомендуется устанавливать монитор на высоте 150-160см от пола, как показано на рисунке ниже.
- Избегайте попадания влаги и влияния электромагнитных полей.
- Доверьте установку квалифицированному персоналу.
- Оберегайте оборудование от падения и резких ударов, это может повредить его.

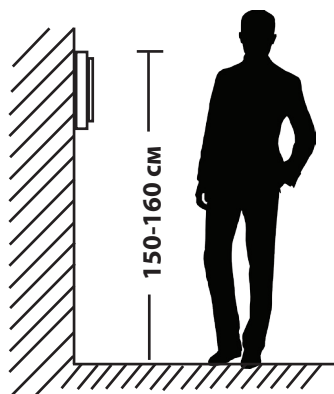
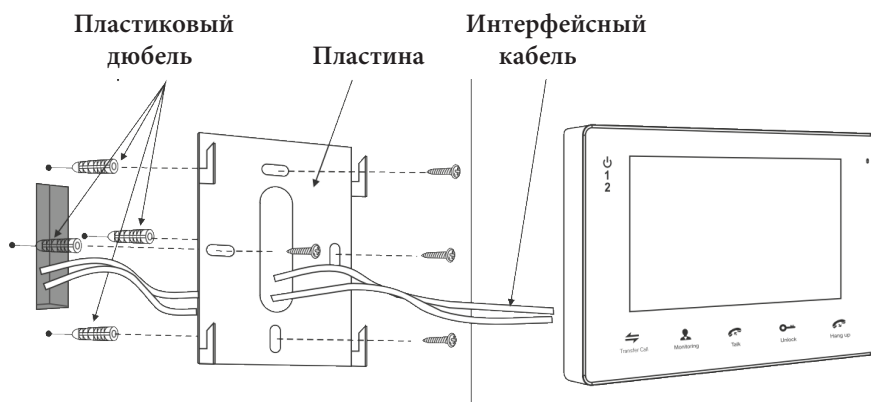

## ■ Монтаж вызывной панели CTV-D1000HD

### Примечание

- Отключите электропитание перед монтажом.
- Установите панель на расстоянии не менее 30см от электрических линий.
- Рекомендуется устанавливать вызывную панель на высоте 150-160см от пола, как показано на рисунке ниже.

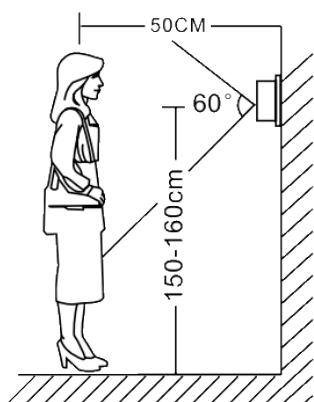

### Методы установки:

С угловым кронштейном (рис.А) и фронтальный (рис. В), в случае использования изделия вне помещения рекомендуется установить защитный козырёк.

Вызывная панель коммутируется согласно этикетке, расположенной на кабеле. Также назначение проводов указаны в следующем разделе инструкции «Схема подключения».

При монтаже рекомендуется использование специализированного коаксиального видеокабеля при длине линии свыше 30 м. Максимальная длина линии - 50 м.



Рис. А



Рис. В

## ■ СХЕМА ПОДКЛЮЧЕНИЯ

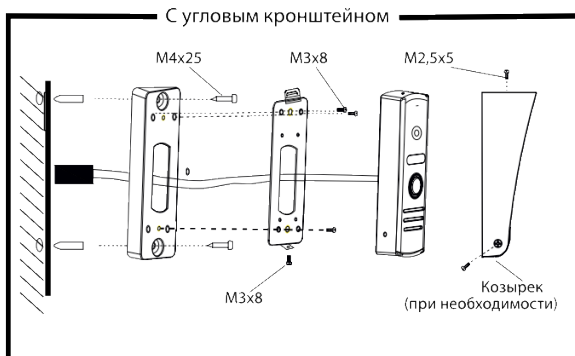
■ Если Вы используете только одну вызывную панель (входит в комплект), то, необходимо подключать ее к разъему монитора DOOR1 (Панель1), соблюдая соответствие цвета и назначения соединительных проводов на мониторе и панели (рис. 1). Если вы собираетесь использовать дополнительную вызывную панель (в комплект не входит), то подключите ее к разъему DOOR2 (Панель2).

Разъёмы DOOR1 (Панель1) и DOOR2 (Панель2) имеют одинаковые функциональные возможности (рис. 2).

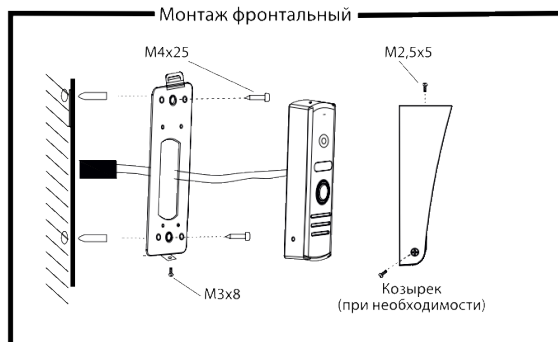
Назначение и цвета проводов.

1.Красный: DC12В (VCC)

2.Синий: Аудио (Audio)

3.Чёрный: «Земля» (GND)

4.Жёлтый: Видео (Video)

Управление электрическим замком осуществляется при помощи нормально-разомкнутых контактов реле(N.O.) вызывной панели (рис 1,2):

1.Коричневый: Замок1

2.Белый: Замок 2

## ■ Подключение комплекта поставки

### ВНИМАНИЕ!

При подключении соблюдайте соответствие цвета и назначения соединительных проводов.



Рисунок 1

Рис.1

12

www.ctvcctv.ru

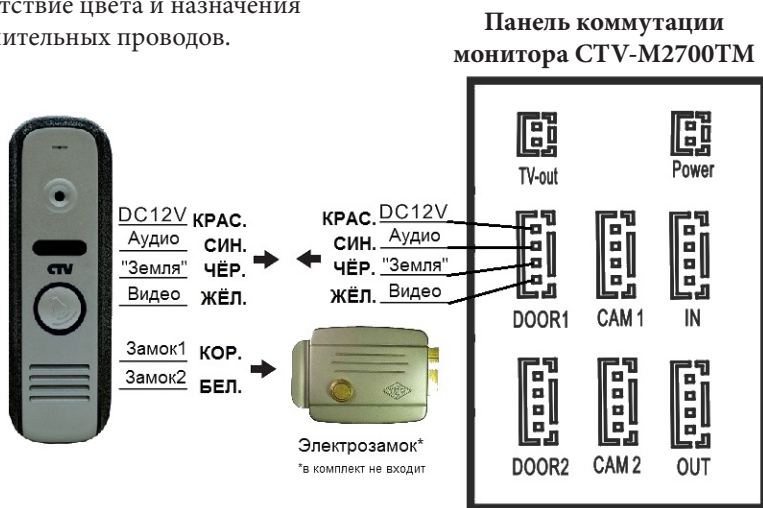
■ **Подключение дополнительных устройств**

■ Для подключения дополнительных мониторов (в комплект не входят) и создания многоабонентской системы вам понадобится до 3 дополнительных мониторов и одна дополнительная вызывная панель. Максимальная ёмкость системы -4 монитора и 2 вызывных панели. При создании системы, где необходимо более одного монитора, монитор, к которому подключаются вызывные панели, называется основным, а остальные - дополнительными (подчиненными). Вызывные панели можно подключать только к основному монитору системы. Дополнительные мониторы подключаются к основному при помощи разъемов IN (входной разъем) и OUT (выходной разъем). Назначения контактов приведены ниже:

- 1.Красный: Аудио (Audio)
- 2.Синий: «Земля» (GND)
- 3.Чёрный: Данные (DATA)
- 4.Жёлтый: Видео (VIDEO)



Рисунок 2

- В экранном меню основного монитора должен быть включен режим «Основной», а в дополнительных - режим «Дополнительный» (подробно на стр. 25 данной инструкции).

- Помимо двух вызывных панелей к основному монитору может быть подключены две дополнительные камеры, два нормально-открытых датчика тревоги и монитор видеонаблюдения (приобретаются отдельно). Данные устройства следует коммутировать с соответствующими контактами разъемов TV-Out (монитор) и CAM1, CAM2 (камеры 1 и 2) (рис.2)\*:

Разъём TV-Out (Монитор):                      Разъёмы CAM1(Камера1), CAM2 (Камера2):

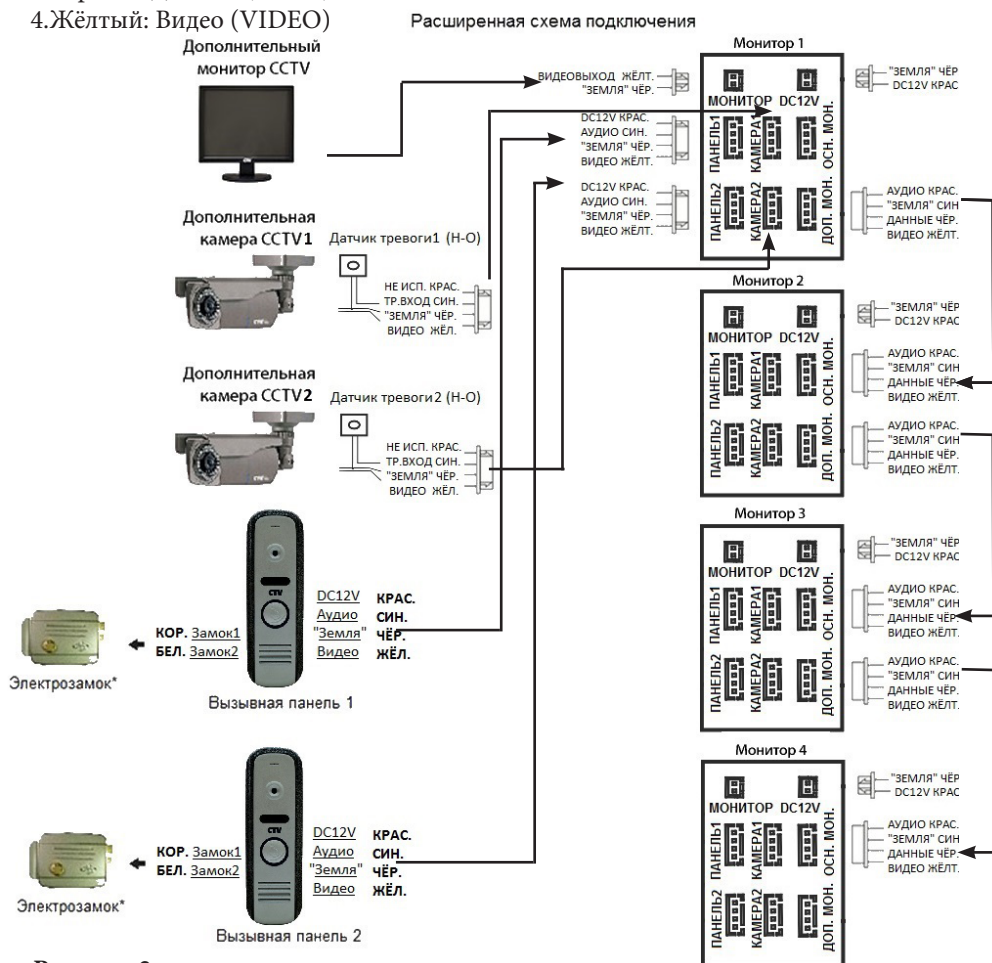
- |                       |                             |
|-----------------------|-----------------------------|
| 1. Жёлтый: Видеовыход | 1. Красный: Не используется |
| 2. Черный: «Земля»    | 2. Синий: Тр. Вход          |
|                       | 3. Чёрный: «Земля»          |
|                       | 4. Жёлтый: Видеовход        |

- При срабатывании датчика тревоги, на видеодомофоне звучит сигнал тревожной сирены и включается изображение соответствующей камеры.

- Камеры, подключенные к разъемам CAM1 и CAM2 могут использоваться для наблюдения за входной зоной, в том случае, если камера вызывной панели умышленно заблокирована.\*

- Камеры, подключенные к разъёмам CAM1 и CAM2, следует запитывать отдельным источником питания.

- На внешнем мониторе, подключенному к разъёму TV-Out (Монитор), отображаются видеосигналы с вызывных панелей и камер, при поступлении вызова или при срабатывании датчиков тревоги, а также при нажатии на кнопку мониторинга.



Пожалуйста, имейте ввиду, что домофон запитывается от сети переменного тока, напряжением 100.. 240 Вольт и имеет встроенный преобразователь напряжения. Включать в сеть разрешается только после завершения всех электрических соединений.

#### **Требования к линиям связи:**

- 1.4-х проводный неэкранированный или экранированный кабель.
- 2.Длина кабеля между вызывной панелью и монитором видеодомофона в зависимости от сечения кабеля:
  - длина до 28 м (4x0,2 мм<sup>2</sup>)
  - длина до 50 м (4x0,3 мм<sup>2</sup>)
  - длина до 80 м (4x0,5 мм<sup>2</sup>; экранированный кабель)

\*Данные функции являются опциональными и могут быть недоступными на некоторых домофонах

### ■ Установка модуля сопряжения

Внимание: допустимый уровень нагрузки линии видеосигнала от подъездной видеокамеры необходимо уточнить у специалистов обслуживающей организации. В случае недостаточной нагрузочной способности линии может потребоваться дополнительный видеусилитель.

### Установка модуля сопряжения МСК

Подключите модуль к остальному оборудованию, как показано на схеме:



Рисунок 3

**Внимание:** Не производите подключение модуля сопряжения при включенном питании видеодомофона.

**Предупреждение:** при подключении обязательно соблюдайте полярность абонентской линии подъездного домофона. Несоблюдение полярности может привести к неработоспособности абонентской линии или всей общеподъездной системы.

**Предупреждение:** При настройке модуля сопряжения важно правильно выставить уровни усиления входного и выходного аудиотрактов модуля. Неправильно выставленные уровни могут привести к недостаточной или чрезмерной громкости связи, а также к свисту обратной связи в громкоговорителе видеодомофона и панели многоквартирного домофона.

Модули сопряжения координатные с гальванической развязкой не требуют соединения своего общего провода с общим проводом подъездного домофона, поскольку входная цепь модуля сопряжения электрически никак не соединена со всеми остальными цепями. Таким образом, для подъездного домофона модуль сопряжения предстает эквивалентом обычной абонентской трубки, что позволяет использовать общую вызывную панель для нескольких этажных модулей сопряжения, объединяя их общие провода вместе.

**Предупреждение:** Подключение подъездной видеокамеры не обязательно, но при ее отсутствии вызов от подъездного домофона будет сопровождаться показом пустого экрана.

**Предупреждение:** подключение видеосигнала от подъездной видеокамеры может потребовать гальванической развязки с помощью видеотрансформатора или видеосуилителя с гальванической развязкой источника сигнала и выхода усилителя. При возникновении трудностей обратитесь к специалисту.

### Настройка модуля сопряжения МСК

Правильно подключенный модуль сопряжения нуждается только в индивидуальной подстройке уровней усиления звука - для достижения комфортного уровня громкости и устранения эффекта перегрузки и акустической обратной связи (свиста). Для этого необходимо отвинтить два винта (под наклейкой) и снять верхнюю крышку корпуса, регулировки расположены здесь:

Громкость звука от домофона в монитор (голос гостя в трубке)

Громкость звука из квартиры в домофон (голос хозяина в домофоне)

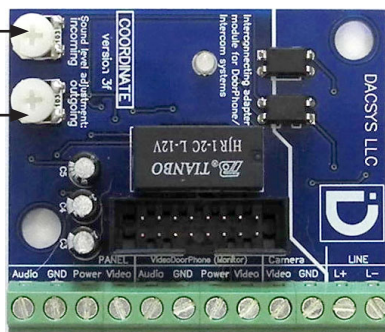

При регулировке не используйте усилие, винт регулятора должен вращаться легко на угол около 300°. Для вращения рекомендуется использовать небольшую отвертку. После настройки уровней соберите модуль обратно и уберите в предназначенное для него место.

**Предупреждение:** полная работоспособность данного модуля сопряжения гарантируется только с видеодомофонами СТВ.



## Установка модуля сопряжения МСЦ

Подключите модуль к остальному оборудованию, как показано на схеме:

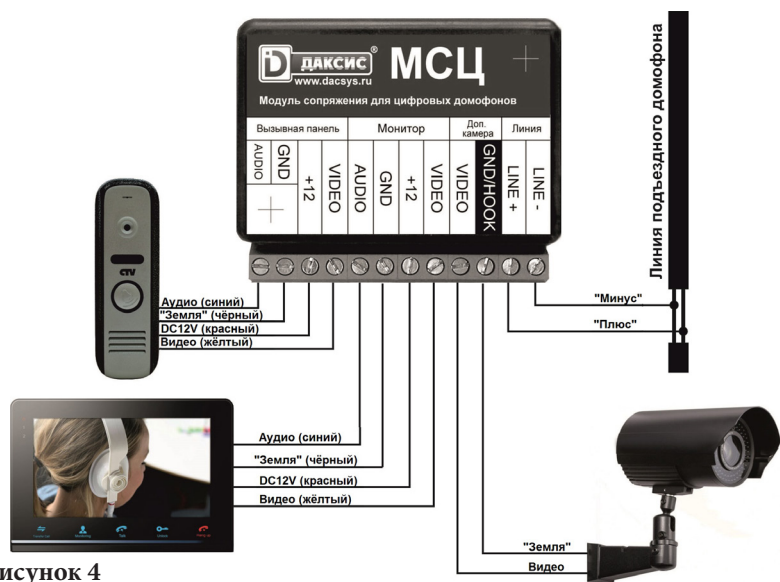

**Внимание:** Не производите подключение модуля сопряжения при включенном питании видеодомофона.

**Предупреждение:** при подключении обязательно соблюдайте полярность абонентской линии подъездного домофона. Несоблюдение полярности может привести к неработоспособности абонентской линии или всей общеподъездной системы.

**Предупреждение:** При настройке модуля сопряжения важно правильно выставить уровни усиления входного и выходного аудиотрактов модуля. Неправильно выставленные уровни могут привести к недостаточной или чрезмерной громкости связи, а также к свисту обратной связи в громкоговорителе видеодомофона и панели многоквартирного домофона.

**Предупреждение:** подключение видеосигнала от подъездной видеокамеры может потребовать гальванической развязки с помощью видеотрансформатора или видеосуилителя с гальванической развязкой источника сигнала и выхода усилителя. При возникновении трудностей обратитесь к специалисту.

## Настройка модуля сопряжения МСЦ

Правильно подключенный модуль сопряжения нуждается только в индивидуальной подстройке уровней усиления звука - для достижения комфортного уровня громкости и устранения эффекта перегрузки и акустической обратной связи (свиста). Для этого необходимо отвинтить два винта (под наклейкой) и снять верхнюю крышку корпуса, регулировки расположены здесь:

Громкость звука от домофона в монитор (голос гостя в трубке)

Громкость звука из квартиры в домофон (голос хозяина в домофоне)

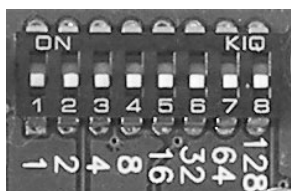

Здесь задается номер абонента (обычно - номер квартиры)

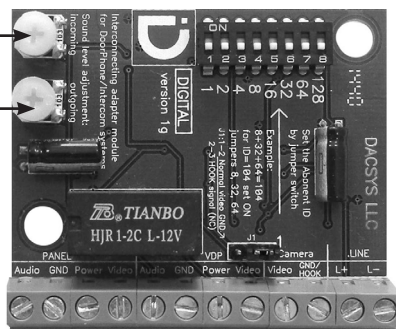

При регулировке не используйте усилие, винт регулятора должен вращаться легко на угол около 300°. Для вращения рекомендуется использовать небольшую отвертку. После настройки уровней и номера абонента соберите модуль обратно и уберите в предназначенное для него место.

Домофонные системы с цифровым линейным (двухпроводным) способом адресации абонентов характеризуются необходимостью для абонентских устройств иметь свой уникальный абонентский номер в пределах от 1 до 255. Как правило, если нумерация квартир в Вашем подъезде вписывается в данный диапазон, абонентский номер совпадает с номером Вашей квартиры. Если же нумерация квартир превышает данный диапазон, абонентский номер для квартир выделяется с отрицательным смещением, заданным при установке Вашего подъездного домофона. Узнать Ваш абонентский номер можно, подсмотрев его на абонентской трубке, установленной вместе с подъездным домофоном (достаточно переписать положение установленных перемычек, установив переключатель в положение «ON» в тех позициях, где были установлены перемычки на трубке), или спросить его у представителя компании, обслуживающей Ваш подъездный домофон.

Правила установки абонентского номера на переключателе модуля сопряжения просты: числа на плате, нанесенные напротив включенных движков переключателя (положение «ON»), в сумме должны равняться Вашему абонентскому номеру. Например, номер 110 набирается так: включаются движки 7 (64), 6 (+32), 4 (+8), 3 (+4) и 2 (+2). Проверка:  $2+4+8+32+64=110$ .

**Внимание:** внимательно проверяйте цветовую раскладку проводов и названия сигналов, подключаемых к модулю сопряжения! Лучше изначально взять лист бумаги и выписать туда соответствия цветов проводов от видеодомофона, вызывной панели, домофонной линии и кабеля от подъездной видеоканеры с названиями сигналов, подключаемых этими проводами. Очень часто для одинаковых по назначению сигналов используются разные цвета для разных устройств. Никогда не ориентируйтесь на цвета «вслепую», всегда сверяйтесь с предварительно составленной таблицей. Помните: один раз неправильно подключенный провод может вывести из строя как Ваше оборудование, так и оборудование подъездного домофона!

## ■ ЭКСПЛУАТАЦИЯ

### ■ Вызов посетителя

\*Требуется подключение двух вызывных панелей

#### Режим ожидания



#### Примечания:

1) Если кнопку вызова нажали почти одновременно на двух вызывных панелях, то пройдет вызов с той панели, кнопка на которой была нажата раньше. Если во время разговора с одной панелью, нажать кнопку вызова на второй панели, то видеодомофон издаст короткий звуковой сигнал, оповещающий оператора о параллельном входящем вызове. 2) Звук и изображение с панели будет активировано еще 20 секунд после отпирания замка. Это сделано для того, чтобы хозяин мог быть уверен, что посетитель вошел. 3) Если включена функция видеозаписи на карту SD, то она срабатывает при поступлении вызова. Запись можно прекратить, нажав на кнопку включения/выключения видеозаписи. 4) Если включена функция захвата снимков во внутреннюю память домофона, то она активируется при поступлении вызова. 5) Пользователь может самостоятельно включать запись или захватывать снимки, нажимая соответствующие кнопки монитора.

## ■ Мониторинг

\* Пожалуйста, имейте в виду, что монитор разработан для работы с одной или двумя вызывными панелями.

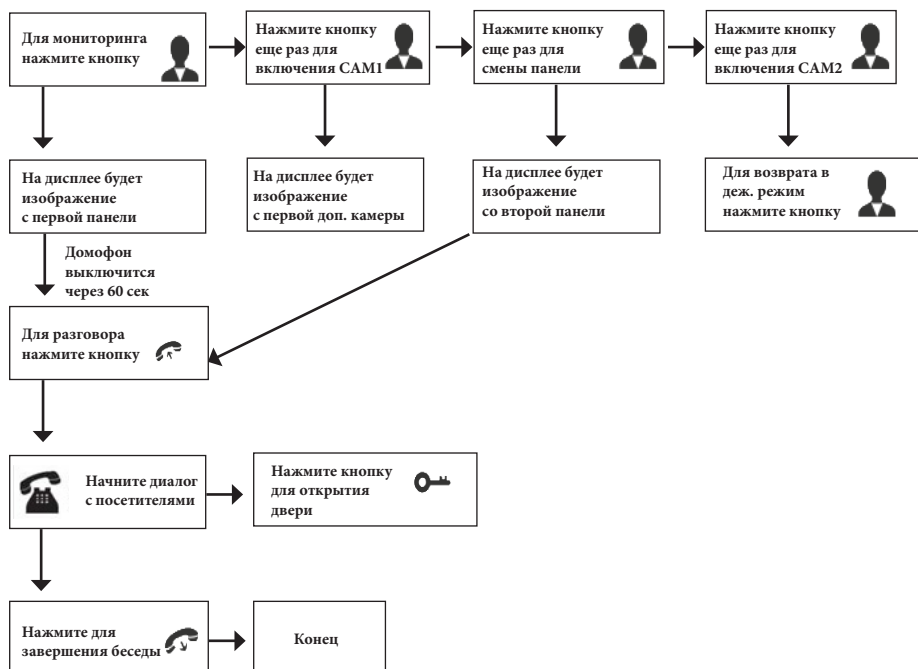

### Примечание

**i** Если Вы используете только одну вызывную панель, то в режиме просмотра Вы можете выйти из него, нажав кнопку завершения разговора (при этом, в экранном меню должны быть выключены видеовходы DOOR2, CAM1 и CAM2).

**i** В случае использования двух мониторов вы также можете осуществить просмотр и на втором мониторе. Причем изображение будет таким же, что и на первом мониторе.

**i** Если во время беседы с посетителем монитор по истечении 60 сек. перейдет в дежурный режим, посетителю необходимо повторно нажать кнопку вызова или хозяину нажать кнопку «разговор» на мониторе для продолжения беседы.

**i** В режиме мониторинга можно активировать видеозапись или захват снимка экрана, нажав на соответствующую кнопку. Чтобы остановить видеозапись, повторно нажмите на кнопку.

### ▪ Переадресация вызова на другой монитор

\* Для этой функции необходимо объединение минимум двух мониторов в единую сеть.

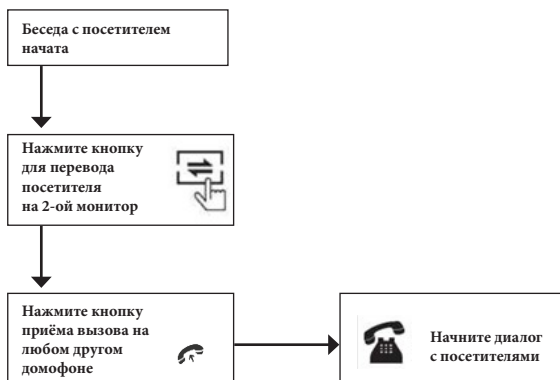

#### Примечание

После переадресации вызова на другой монитор, первый монитор перейдёт в режим ожидания.



После завершения разговора, откройте замок и завершите разговор.

### ▪ Внутренняя аудиосвязь (режим интеркома)

\* Для этой функции необходимо объединение минимум двух мониторов в единую сеть.

#### Режим ожидания

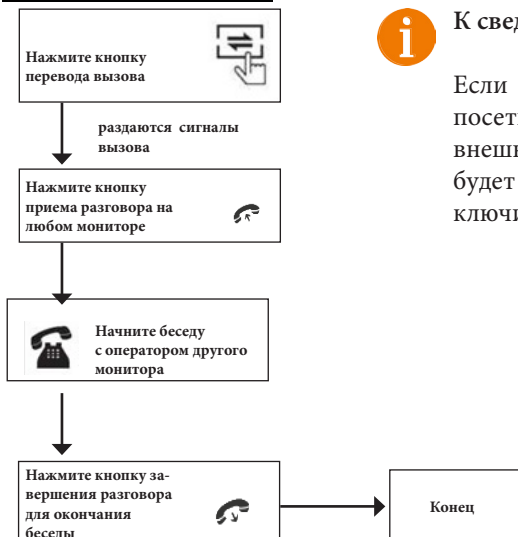

#### К сведению

Если во время внутренних переговоров посетитель нажмет кнопку вызова на внешней вызывной панели, то его вызов будет иметь приоритет и монитор переключится на вызов посетителя.

## ■ Видеонаблюдение (опция)

Требование:

1. Подключите доп. камеру (ы).
2. Домофон должен находиться в режиме ожидания.
3. Включите в экранном меню монитора видеовходы CAM1 и CAM2.



### Примечание



Если в режиме просмотра доп. камеры посетитель нажмет кнопку вызова на панели, то этот вызов будет иметь приоритет.

## ■ Эксплуатация видеодомофона в комплексе с подключенным модулем сопряжения и общеподъездным многоквартирным домофоном

После того, как все оборудование установлено, правильно подключено и настроено, комплекс готов к эксплуатации.

Логика модуля сопряжения подразумевает три состояния: ожидание (связи нет), связь с вызывной панелью (если был вызов с панели или нажата кнопка «Обзор» на видеодомофоне) и связь с подъездным домофоном (если был вызов от подъездного домофона). Вот варианты возможных действий в каждом из этих состояний:

1. Ожидание - можно нажать кнопку «Просмотр» на видеодомофоне и связаться с вызывной панелью. Связаться с подъездным домофоном по своей инициативе нельзя. Если у Вашего видеодомофона есть видеовход для дополнительной камеры или вызывной панели, с помощью дополнительного согласующего/усилительного/развязывающего оборудования можно подключить на него видеосигнал от подъездной камеры, тогда у Вас будет возможность посмотреть на двор без вызова снизу. Обратитесь к специалисту для такого подключения.

2. Связь с вызывной панелью - можно открыть дверь кнопкой «Замок» на видеодомофоне или прервать связь нажатием на кнопку «Отбой».
3. Связь с подъездным домофоном - точно так же, можно разрешить проход вызывающему абоненту нажатием кнопки «Замок» или прервать сеанс связи вышеописанным способом. Разница с предыдущим состоянием в том, что картинка на видеодомофоне будет транслироваться с подъездной видеокамеры (если она подключена), разговор ведется с абонентом, находящимся на крыльце подъезда, и команда на открытие двери будет отдана подъездному домофону.

#### ■ Экранное меню

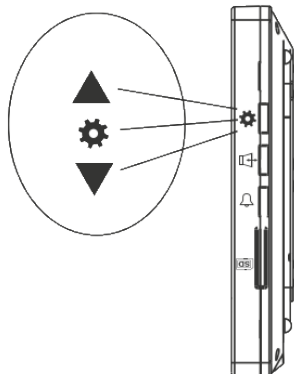

Кнопка-колесико, расположенная на боковой части монитора СТВ-M2700TM, имеет следующие функции:

А: Использование для навигации по экранному меню монитора. В режиме ожидания, нажмите на кнопку для вызова экранного меню. Поворачивайте колесико для навигации по экранному меню.

В: В режиме просмотра фотографий или видеозаписей используется для перехода от одной фотографии к другой.

Если монитор находится в режиме ожидания, то после нажатия на кнопку-колесико, на его экране появится меню, как показано на рисунке ниже:

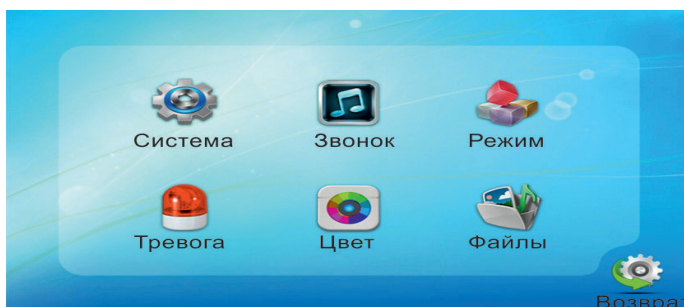

Для навигации по разделам меню используется прокрутка кнопки-колесика, а для входа в нужный раздел следует нажать на неё. Находясь в выбранном разделе, выбор нужного параметра осуществляется нажатием на кнопку-колесико, а регулировка значений - прокруткой.

## 1. Раздел меню «Система»

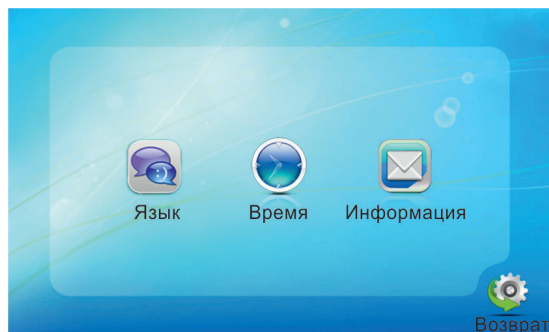

В первом пункте выбирается язык OSD-меню (Русский, Английский, Китайский), во втором пункте меню задается дата и время. Пункт «Информация» имеет вид:

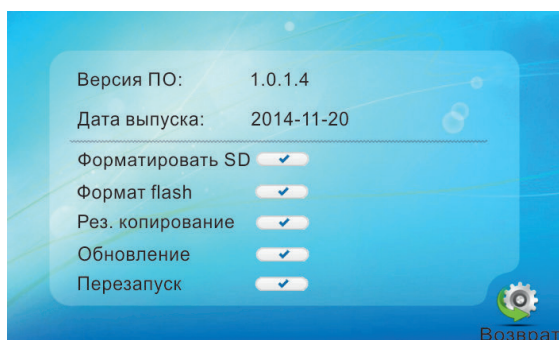

Здесь отображается текущая версия ПО и дата его выпуска. Также здесь выполняется обновление прошивки и перезапуск монитора, а также форматирование внутренней флеш-памяти или внешней карты памяти. Команда «Рез. копирование» позволяет перенести фотографии из внутренней памяти на карту micro-SD. Некоторые функции могут отсутствовать - в этом случае следует обновить версию ПО до последней актуальной версии.



Рекомендуется форматировать micro-SD карту в мониторе перед началом её использования.

**i** Данный монитор поддерживает корректную запись видео на карты памяти, поддерживающие скорость обмена не менее 10 МБ/с (Class10).  
Максимальная поддерживаемая ёмкость карты памяти: 32 Гб.

## 2. Раздел меню «Звонок»

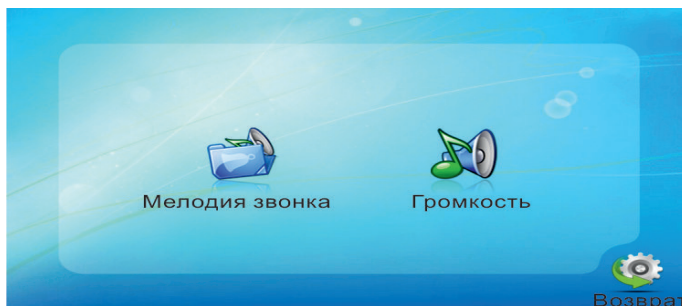

В подразделе «Мелодия звонка» выбирается мелодия звонка для первой и второй вызывной панели отдельно. Для выбора доступно 30 различных мелодий. Подраздел «Громкость» имеет вид:

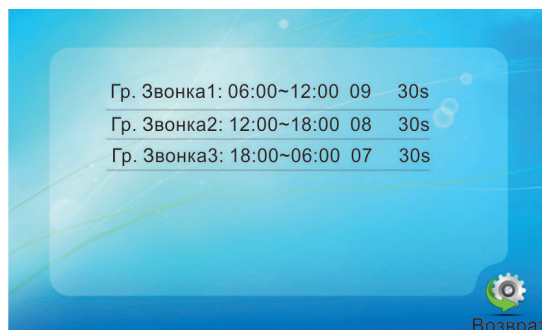

Здесь можно настроить громкость и длительность звонка для трёх различных периодов времени, выбранных пользователем.

## 3. Раздел меню «Режим»

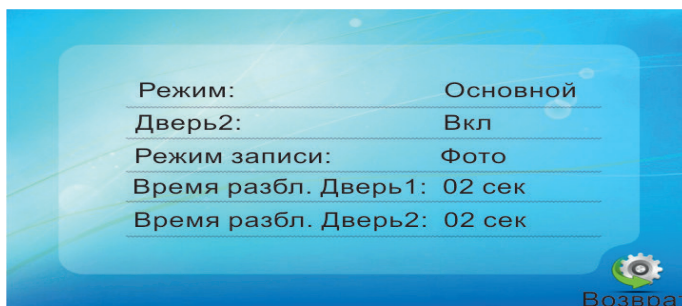

Значения параметров третьего раздела меню «Режим»:

Режим: выбор режима работы монитора - Основной или Дополнительный.

Дверь2: включение/выключение мониторинга видеовхода Door2.

Режим записи: Фото (захват фотографий во внутреннюю память) или Видео (запись видео на карту памяти micro-SD).

Время открытия Панель1,2: выбор периода времени, в течении которого будет подаваться сигнал на сухие контакты вызывной панели, при нажатии на кнопку открытия замка (2-10сек).

#### 4. Раздел меню «Тревога»

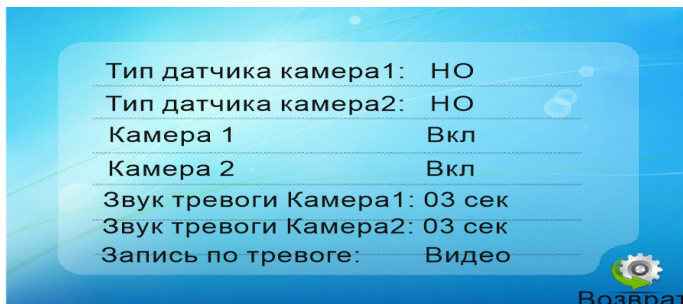

Значения параметров:

Тип датчика камера1,2: выбор типа датчика тревоги -НО/НЗ/Выкл.

Камера1,2: включение/выключение мониторинга доп. видеокamer.

Звук тревоги Камера1,2: длительность тревожного сигнала (0-30 сек).

Запись по тревоге: выбор режима записи по тревоге - Фото или Видео.

#### 5. Раздел меню «Цвет»

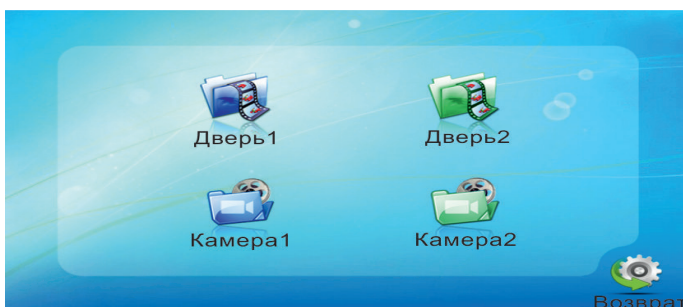

В этом разделе настраиваются параметры изображения по каждому видеовходу отдельно: яркость, контраст и цветность. Диапазон значений: 0-50.

## 6. Раздел меню «Файлы»

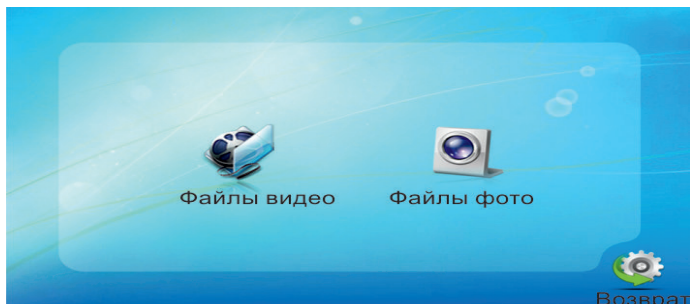

Этот раздел предназначен для просмотра захваченных фотографий и воспроизведения видеозаписи. Фотографии хранятся во внутренней памяти монитора, тогда как видеозапись ведётся только на внешнюю карту памяти micro-SD. Подраздел «Файлы видео» имеет вид:

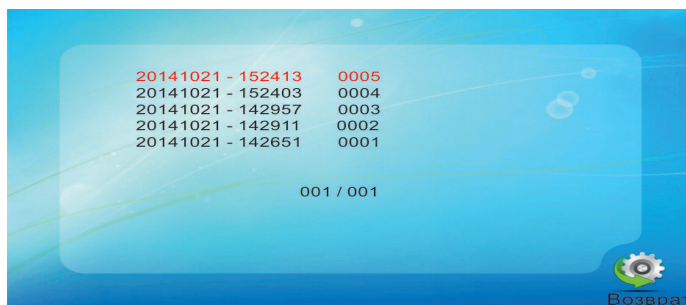

Формат имени файла имеет вид: ГГГГ-ММ-ДД - ЧЧ-ММ-СС. Выбранный файл выделен красным цветом. Для открытия файла следует нажать на колесико, переключение между файлами осуществляется поворотом колесика.

Удаление фотографий из внутренней памяти производится при форматировании (раздел «Система» - «Информация» - «Форматирование flash») или при резервном копировании на карту памяти (раздел «Система» - «Информация» - «Резервные копии фотографий») - они переносятся из внутренней памяти на внешнюю. Удаление видеозаписей производится при форматировании SD-карты (раздел «Система» - «Информация» - «Форматирование SD»).

## ■ КОМПЛЕКТ ПОСТАВКИ ВИДЕОДОМОФОНА СТВ-DP2700DAX

1. Монитор СТВ-M2700ТМ с кабелем питания 220В
2. Пластина крепления монитора к стене
3. Кабель монтажный, для подключения панели(ей) и дополнительного(ых) монитора(ов), 4 контакта - 5шт.
4. Кабель монтажный, для подключения внешнего монитора и источника питания DC 12V, 2 контакта - 2 шт.
5. Вызывная панель СТВ-D1000HD с уголком и козырьком
6. Крепёжные комплекты (саморезы и дюбели) монитора и панели
7. Модуль сопряжения МСК или МСЦ - 1 шт.
8. Инструкция по эксплуатации видеодомофона

## ■ ПРАВИЛА ХРАНЕНИЯ

Устройство следует хранить в вентилируемом помещении при температуре от -10°С до +50°С и относительной влажности воздуха до 95%.

## ■ ГАРАНТИЯ

Предприятие-изготовитель гарантирует работу комплекта в течение 12 месяцев с момента реализации при соблюдении условий монтажа и эксплуатации, изложенных в настоящем руководстве.

При отсутствии документов, подтверждающих дату реализации, гарантийный срок исчисляется от даты изготовления. Гарантийный ремонт не производится, если устройство вышло из строя вследствие не соблюдения указаний, приведенных в настоящем руководстве, наличии механических повреждений, последствий проникновения любых жидкостей внутрь корпуса, нарушении гарантийных пломб.

Гарантийные обязательства по модулям сопряжения МСК и МСЦ несет предприятие производитель ООО «Даксис»

Реквизиты производителя:

ООО «ДАКСИС» ИНН 7723813057 КПП 772301001 ОГРН 1117746752640 ОКАТО 45290590000 ОКПО 30262878 ОКВЭД 32.10.6

Р/С 40702810400030003348 в АКБ «АВАНГАРД» (ОАО), Москва К/СЧ 3010181000000000201 БИК 044525201

Адрес: 115088, г.Москва, ул. Южнопортовая, дом 7, комната 15

Телефон +7 (499) 999-0168 (многоканальный) , +7 (926) 217-5772

время работы с 10.00 до 17.30, выходной суббота и воскресенье

Сайт: [www.dacsys.ru](http://www.dacsys.ru)

E-mail: [info@dacsys.ru](mailto:info@dacsys.ru)

Гарантия не распространяется на изделие с нарушенной гарантийной пломбой.

Наименование	<b>Комплект видеодомофона CTV-DP2700DAX</b>	
Серийный номер	Монитор	Панель
Дата продажи		
Продавец		
Адрес		
Телефон		

■ **ТЕХНИЧЕСКИЕ ХАРАКТЕРИСТИКИ МОНИТОРА СТВ-M2700TM**

Параметр	Значение
Дисплей	7 " TFT LCD (16:9)
Разрешение (ГхВ)	800x480
Стандарт видео	PAL/NTSC
Режим интеркома	Полудуплекс
Продолжительность беседы	120 секунд
Сенсорные кнопки управления	Да
Внутренняя память	Да, на 128 Мб (только фото)
Поддержка карт SD	microSD-card Class10, запись видео
Ток в дежурном режиме	Макс. 250 мА / 12В DC
Ток в рабочем режиме	Макс. 600 мА / 12В DC
Напряжение питания	АС 100-240 Вольт
Рабочая температура	-10...+60°C
Установка	Монтажная пластина
Размеры (ШхВхГ)	192x132x18 мм
Вес (нетто)	0,5 кг

■ **ТЕХНИЧЕСКИЕ ХАРАКТЕРИСТИКИ ПАНЕЛИ СТВ-D1000ND**

Параметр	Значение
Разрешение	700 твл
Мин. освещённость	0 лк (ИК подсветка вкл.)
Регулируемая ИК-подсветка	Да, по датчику освещенности
Объектив	3,7 мм
Угол обзора	88° диаг.
Выход видеосигнала	1,0 В 75 Ом
Напряжение питания	12 В пост.±10%
Подключение	4-х проводное
Реле электр. замка	3А/30В пост.
Подсветка кнопки вызова	есть
Диапазон раб. темп.	-40° ~ +50°
Габаритные размеры	40 мм(Ш)х130мм(В)х30 мм(Г)
Вес	250 г

ДЛЯ ЗАМЕТОК



[www.ctvcctv.ru](http://www.ctvcctv.ru)